



kliknite z miško
stran, ki Vas zanima

	<i>stran</i>
A	
iverne plošče	02-03
vezane plošče	04-07
panelne plošče	08
masivne plošče	09
mdf - mediapan	10-11
furnirane plošče	12-13
laminat	14
hrbtišča	15
profili za vratica	16-19
dodatki	20-21



NAVADNA IVERNA PLOŠČA

standardni formati

Troslojna iverna plošča, uporabna predvsem za notranjo opremo

Klasa: E-1 (majhna vsebnost formaldehida)
Specifična teža ($\pm 5\%$): 600 - 720 kg/m³ (odvisno od debeline)
Vlažnost: 9 \pm 4 %

Površinska obdelava: brušeno

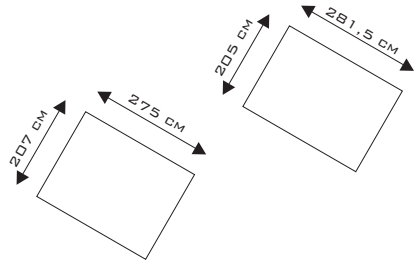

SUROVA IVERNA PLOŠČA - DOBAVLJIVE DEBELINE (V MM)									
4	6	8	10	12	13	14	16	18	
20	22	25	28	30	35	38	40	50	

Dobavljivi so številni formati plošč (različni proizvajalci - različni formati), možen je tudi razrez na dimenzijo po naročilu in robljenje z robnim trakom ali ABS nalimkom. Za podrobnejše informacije pokličite.

FORMATI PLOŠČ*
2815 x 2050 mm
2750 x 2070 mm
2800 x 2070 mm
3760 x 1860 mm
3760 x 2200 mm
4250 x 1860 mm
4250 x 2120 mm
5630 x 2050 mm

*v določenih formatih so dobavljive le nekatere debeline - za podrobnejše informacije prosimo pokličite

TOPOLOVA IVERNA PLOŠČA

standardni formati

Troslojna iverna plošča, pretežno iz lesa topole.
Namenjena za uporabo povsod, kjer se zahteva lahek material - oprema vozil, vrata, prenosni panoji, obešene konstrukcije ...

Klasa: E-1 (majhna vsebnost formaldehida)
Specifična teža ($\pm 5\%$): 550 kg/m³
Vlažnost: 10 \pm 4 %

Površinska obdelava: brušeno

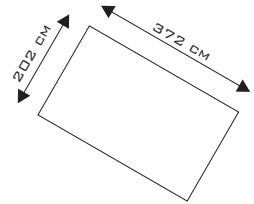

SUROVA IVERNA PLOŠČA - DOBAVLJIVE DEBELINE (V MM)											
8	10	12	15	18	20	22	25	28	30	35	40

Dobavljivi so številni formati (različni proizvajalci - različni formati), možen je tudi razrez na dimenzijo po naročilu, za podrobnejše informacije pokličite.

FORMATI PLOŠČ
3720 x 2020 mm
2820 x 2070 mm



kvaliteto materialov dokazujejo številni mednarodni certifikati

standardni formati

VODOODPORNNA IVERNA PLOŠČA TP - 10

Troslojna iverna plošča - vodoodporno lepilo TP 20 - primerna za uporabo v vlažnih prostorih, za pode ...

Klasa: E-1 (majhna vsebnost formaldehida)
Specifična teža ($\pm 5\%$): 640 - 760 kg/m³ (odvisno od debeline)
Vlažnost: $9 \pm 4\%$
Debelinski nabrek po 24 urah: max 8% (UNI EN 321/93)

Površinska obdelava: brušeno

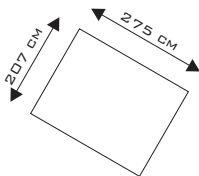
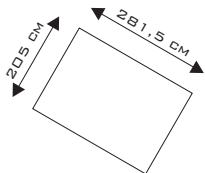

VODOODPORNNA IVERNA PLOŠČA - DOBAVLJIVE DEBELINE (V MM)

13	19	22
----	----	----

Dobavljivi so številni formati plošč (različni proizvajalci - različni formati), možen je tudi razrez na dimenzijo po naročilu, za podrobnejše informacije pokličite.

Dobavljive so tudi plošče porezkanke na utor/pero (za podove).

FORMATI PLOŠČ

2815 x 2050 mm
2750 x 2070 mm
5630 x 2050 mm

standardni formati

OPLEMENITENA IVERNA PLOŠČA

Troslojna iverna plošča, oplemenitena dekorativno folijo belo 80 ali 120g/m², enobarvnimi in fantazijskimi dezeni ali lesnimi dekorji.

Klasa: E-1 (majhna vsebnost formaldehida)
Specifična teža ($\pm 5\%$): 600 - 720 kg/m³ (odvisno od debeline)
Vlažnost: $9 \pm 4\%$

Površinska obdelava: oplemenitene z melaminsko folijo

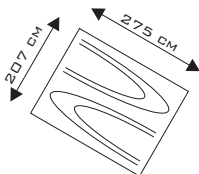
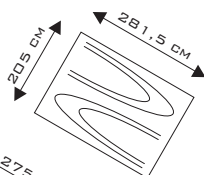

OPLEMENITENA IVERNA PLOŠČA - DOBAVLJIVE DEBELINE (V MM)

8	10	12	16	18	25	28
---	----	----	----	----	----	----

Dekorji po vzorčniku (bela 80 in 120g, enobarvne, lesni dezeni ...)

Dobavljivi so številni formati plošč (različni proizvajalci - različni formati), možen je tudi razrez na dimenzijo po naročilu, za podrobnejše informacije pokličite.

Razrezane plošče Vam lahko tudi zarobimo z robnim trakom, ali ABS nalinkom.



dobavljivi tudi robni trakovi in ABS v barvah plošč



dekorji po vzorčniku oz. na internet strani www.p-p.si

FORMATI PLOŠČ

2815 x 2050 mm
2750 x 2070 mm
2655 x 2100 mm
3760 x 1860 mm

BUKOVA VEZANA PLOŠČA

standardni formati

Vežane plošče iz bukovega furnirja. Lepljenje plošč izpolnjuje DIN norme. Lepila so fenolna, melaminska ali sečninsko-formaldehidna z majhno vsebnostjo formaldehida v razredu E-1.

Plošče iz zaloge so lepljene z navadnimi lepili, vodoodporne plošče po naročilu !!!

Kvaliteta: B/B, B/BB, BB/BB, BB/C, C/C (po DIN 68705)
I, I/II, II, II/III, III, (po EN 635-2: 1995 / ISO 2427)
Specifična teža ($\pm 5\%$): 750 - 780 kg/m³ (odvisno od debeline)
Vlažnost: $8 \pm 4\%$

Površinska obdelava: brušeno

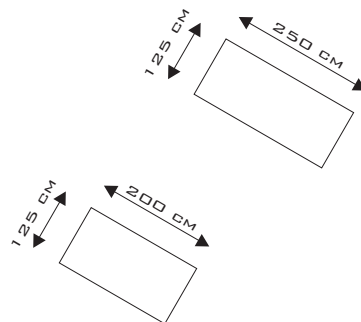

BUKOVA VEZANA PLOŠČA - DOBAVLJIVE DEBELINE (V MM)

4	5	6	8	10	12	15
18	20	25	30	35	40	

Dobavljivi so številni formati plošč (različni proizvajalci - različni formati), možen je tudi razrez na dimenzijo po naročilu, za podrobnejše informacije pokličite.

S količino tudi dimenzije po naročilu.

FORMATI PLOŠČ

2000 x 1250 mm
2500 x 1250 mm
2500 x 1500 mm
2500 x 1650 mm

TOPOLOVA VEZANA PLOŠČA

standardni formati

Vežane plošče iz topolovega furnirja. Plošče so lahke, močne in prožne, ter tipične svetle barve, ki ne povzročata težav pri furniranju s svetlimi furnirji. Lepljenje plošč izpolnjuje DIN norme. Lepila so fenolna.

Kvaliteta: B/BB, BB/BB, BB/C (po DIN 68705)

Specifična teža ($\pm 5\%$): 540 - 570 kg/m³ (odvisno od debeline)
Vlažnost: $8 \pm 2\%$

Površinska obdelava: brušeno

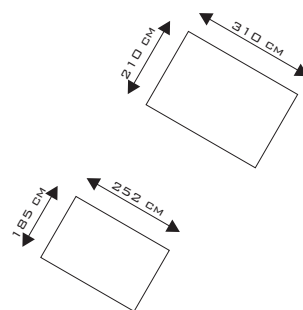

TOPOLOVA VEZANA PLOŠČA - DOBAVLJIVE DEBELINE (V MM)

3	4	5	6	8	10	12	15
18	20	22	25	28	30	35	40

Dobavljivi so številni formati plošč (različni proizvajalci - različni formati), možen je tudi razrez na dimenzijo po naročilu, za podrobnejše informacije pokličite.

FORMATI PLOŠČ

2520 x 1850 mm
2100 x 3100 mm

standardni formati

VEZANA PLOŠČA OKUMÉ - AW 100

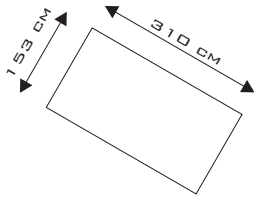
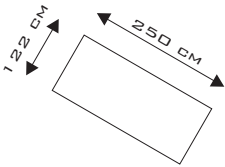

Vežane plošče iz furnirja lesa okumé (vrsta mahagonija). Lepila pri standardni kvaliteti so fenolna Klasa 2 (EN 314-1/93) pri debelinah od 04 do 25 mm, Plošče v debelinah od 30 do 40 mm so v kvaliteti B/B in so lepljena z melaminskimi lepili Klase 3 (EN 314-1/93). Pri teh ploščah so zunanji sloji furnirja obrnjeni v isti smeri, da se jih lahko rezka (npr. pri izdelavi polken, vrat ...)

Plošče so inpregnirane (oprema za kopalnice, čolne, polkna ...)

Kvaliteta: standard in B/B
Specifična teža ($\pm 5\%$): 620 kg/m³
Vlažnost: 8 \pm 4 %

Površinska obdelava: brušeno

VEZANA PLOŠČA OKUMÉ - AW 100 - DOBAVLJIVE DEBELINE (V MM)						
4	5	6	8	10	12	15
18	20	22	25	30	35	40

FORMATI PLOŠČ

2500 x 1220 mm
3100 x 1530 mm

Dobavljivi so številni formati plošč (različni proizvajalci - različni formati), možen je tudi razrez na dimenzijo po naročilu, za podrobnejše informacije pokličite.

standardni formati

BREZOVA VEZANA PLOŠČA

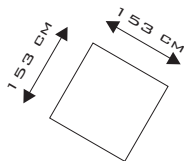
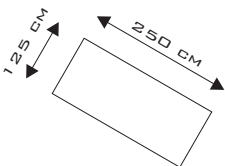

Vežane plošče iz furnirja lesa breze. Lepljenje plošč izpolnjuje DIN norme. Lepila so fenolna in ureična.

Plošče so lahko navadne, ali vodoodporne. Kvaliteta: B/BB (po ISO normah)

Specifična teža ($\pm 5\%$): 700 kg/m³
Vlažnost: 8 \pm 2 %

Površinska obdelava: brušeno

BREZOVA VEZANA PLOŠČA - DOBAVLJIVE DEBELINE (V MM)						
4	6	8	9	12	15	18
						21

FORMATI PLOŠČ

2500 x 1250 mm
1525 x 1525 mm
1525 x 3050 mm

Dobavljivi so številni formati plošč (različni proizvajalci - različni formati), možen je tudi razrez na dimenzijo po naročilu, za podrobnejše informacije pokličite.

VEZANE PLOŠČE IZ LESA IGLAVCEV

standardni formati

Vezane plošče iz furnirja ameriških iglavcev.
Lepljenje plošč izpolnjuje DIN norme.
Plošče so vodoodporne.

Tip SHEATING:

vezana plošča iz debelih slojev lesa iglavcev

Tip O.S.B.:

lesni aglomerat sestavljen iz večjih kosov lesa iglavcev stisnjenih pod izjemno visokim pritiskom dobavljiv v verziji O.S.B. 2 - vlago odporen, in O.S.B 3 - vodoodporen za zunanjo uporabo.

Specifična teža ($\pm 5\%$): 550-600 kg/m³

Vlažnost: 8 \pm 2 %

Površinska obdelava: brušeno ali nebrušeno

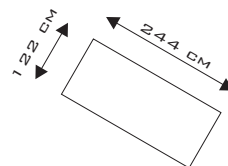

FORMATI PLOŠČ

2440 x 1220 mm

	DOBAVLJIVE DEBELINE (V MM)						
SHEATING	9	12	15	18	21	24	30
O.S.B.	9	12	15	18	22		

Dobavljivi so številni formati plošč (različni proizvajalci - različni formati), možen je tudi rezrez na dimenzijo po naročilu, za podrobnejše informacije pokličite.

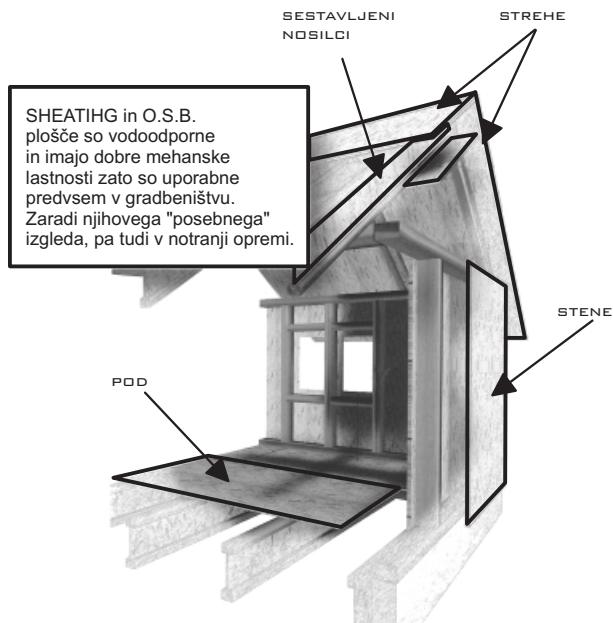
SHEATING
PLOŠČEO.S.B.
PLOŠČE

standardni formati

T-FIX VEZANA PLOŠČA

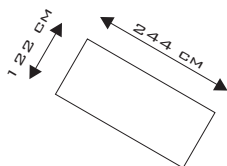

Vezane plošče iz furnirja lesa breze ali buke.
Lepljene z vodoodpornim lepilom TP 100 T in prevlečene z fenolnim temnorjavim filmom.
Film je lahko gladek - drseč ali mreža - nedrseč.
Plošče na zalogi so večinoma v kombinaciji gladka/mreža.

Kvaliteta: po ISO normah

Specifična teža ($\pm 5\%$): 750 kg/m³
Vlažnost: 8 \pm 2 %

Površinska obdelava: oplemeniteno z fenolnim filmom

FORMATI PLOŠČ
1220 x 2440 mm
1250 x 2500 mm
1500 x 2500 mm
3050 x 1525 mm

T-FIX VEZANA PLOŠČA - DOBAVLJIVE DEBELINE (V MM)
9 12 15 18 21 24 27 30

Dobavljivi so številni formati plošč (različni proizvajalci - različni formati),
možen je tudi razrez na dimenzijo po naročilu,
za podrobnejše informacije pokličite.

standardni formati

VEZANA PLOŠČA ZA KRIVLJENJE

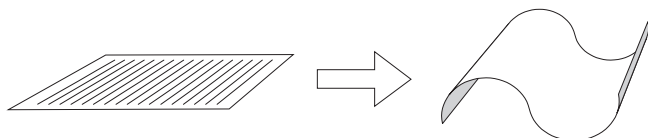

PLOŠČA SE KRIVI PO VAŠI ŽELJI

Vezane plošče iz furnirja eksotičnih lesov.
Furnirji so posebej obdelani,
tako ta omogočajo krivljenje v smeri žile.
Plošče so izdelane v dveh variantah -
za prečno in vzdolžno krivljenje.

Specifična teža ($\pm 5\%$): 550 kg/m³
Vlažnost: 8 \pm 2 %

Površinska obdelava: brušeno

FORMATI PLOŠČ
3200 x 1820 mm
1820 x 3200 mm

PLOŠČA ZA KRIVLJENJE - DOBAVLJIVE DEBELINE (V MM)
5,8 in 16 mm, prečno krivljenje
5,8 in 16 mm, vzdolžno krivljenje

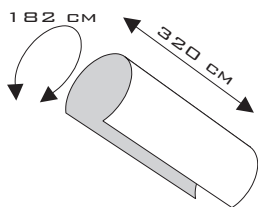

VZDOLŽNO KRIVLJENJE

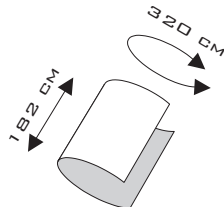

PREČNO KRIVLJENJE

Plošče so v enem formatu,
različno pa teče žila
furnirja, zato ob naročanju
vedno poudarite ali gre
za prečno ali za vzdolžno
krivljenje.

PANELNA PLOŠČA SMREKA/TOPOLA

standardni formati

Panelna plošča, jedro iz jelovih letvic, površina topolov furnir.
Plošče so lahko 3, 5 in 7 slojne, odvisno od debeline in števila slojev furnirja.

Lepljenje plošč izpolnjuje DIN norme. Lepila so fenolna, melaminska ali sečninsko-formaldehidna z majhno vsebnostjo formaldehida v razredu E-1.

Plošče so v klasi AB/BB, B/BB ali BB/C.

Specifična teža ($\pm 10\%$): 550 kg/m³

Vlažnost: 8 \pm 4 %

Površinska obdelava: brušeno

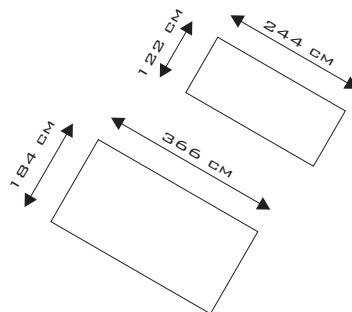

PANELNE PLOŠČE - DOBAVLJIVE DEBELINE (V MM)					
16	18	20	25	30	40

 3- SLOJNA

 5- SLOJNA

 7- SLOJNA

FORMATI PLOŠČ
1220 x 2440 mm
1840 x 3660 mm
1860 x 3130 mm

Dobavljivi so številni formati plošč (različni proizvajalci - različni formati), možen je tudi razrez na dimenzijo po naročilu, za podrobnejše informacije pokličite.

PANELNA PLOŠČA SMREKA/MDF

standardni formati

Panelna plošča, jedro iz jelovih letvic, površina obojestransko MDF plošča debeline 4 mm. Plošča je dimenzijsko stabilna, močna in lahka.

Površina je izredno ravna in gladka, posebej primerna za lakiranje in furniranje. Zaradi zgoraj naštetih lastnosti se pogosto uporablja za izdelavo vrat, panojev ...
Lepljenje plošč izpolnjuje DIN norme.

Specifična teža ($\pm 10\%$): 570 kg/m³

Vlažnost: 8 \pm 4 %

Površinska obdelava: brušeno

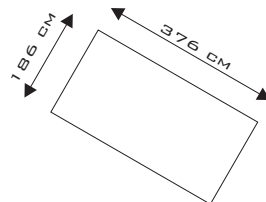

 3- SLOJNA

PANELNE PLOŠČE MDF - DOBAVLJIVE DEBELINE (V MM)					
15	18	20	25	30	

FORMATI PLOŠČ
3760 x 1860 mm

standardni formati

MASIVNA ŠIRINSKO SPAJANA PLOŠČA

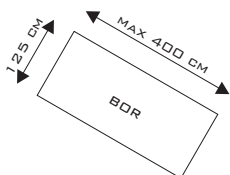
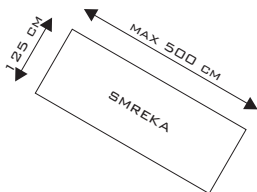

Masivna širinsko spajana plošča iz lesa smreke in bora. Uporabna predvsem za notranjo opremo. Širina letvic 40-50 mm, plošče so spajane zgolj širinsko, po dolžini letvice niso spajane. Debelinska odstopanja $\pm 0,3$ mm. Plošče so enoslojne, v klasi B, klasa A samo po naročilu.

Specifična teža ($\pm 10\%$): 550 kg/m^3
Vlažnost: $8 \pm 4\%$

Površinska obdelava: brušeno

FORMATI PLOŠČ

max 5000 x 1250 mm SMREKA
max 4000 x 1250 mm BOR

ŠIRINSKO SPAJANE - DOBAVLJIVE DEBELINE (V MM)

14	18	22	24	27	31	41	50
----	----	----	----	----	----	----	----

Plošče so dobavljive v dolžinah od 3500 do 5000 mm, odvisno od pošiljke do pošiljke.

□□□□□□ 1 - SLOJNA

standardni formati

TROSLOJNA MASIVNA ŠIRINSKO SPAJANA PLOŠČA

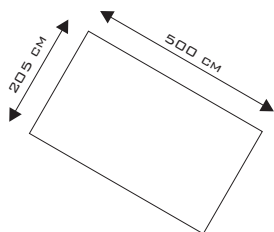

Masivna širinsko spajana plošča iz lesa smreke. Uporabna predvsem za notranjo opremo. Širina letvic 40-50 mm, plošče so spajane zgolj širinsko, po dolžini letvice niso spajane. Plošče so troslojne (zunanja dva sloja vzdolžno, srednji prečno), v klasi B/B.

Specifična teža ($\pm 10\%$): 550 kg/m^3
Vlažnost: $8 \pm 4\%$

Površinska obdelava: brušeno

FORMATI PLOŠČ

5000 x 2050 mm

ŠIRINSKO SPAJANE - DOBAVLJIVE DEBELINE (V MM)

18	27	42
----	----	----

Plošče so dobavljive v dolžini 5000 mm, možne tudi druge dolžine odvisno od pošiljke do pošiljke.

□□□□□□
□□□□□□
□□□□□□ 3 - SLOJNA



MDF - MEDIAPAN

standardni formati

Medium Density Fiberboard - MDF

Klasa: E-1 (majhna vsebnost formaldehida)
Specifična teža ($\pm 10\%$): 700 - 800 kg/m³ (odvisno od debeline)
Vlažnost: 5-12 %

Površinska obdelava: brušeno

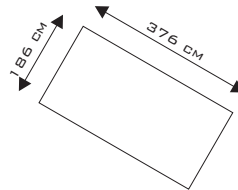

MDF PLOŠČA - DOBAVLJIVE DEBELINE (V MM)
3,2 4 6 8 10 12 14 16 19
22 25 28 30 35 40 50

Dobavljivi so številni formati plošč (različni proizvajalci - različni formati), možen je tudi rez na dimenzijo po naročilu, za podrobnejše informacije pokličite.

FORMATI PLOŠČ
3760 x 1860 mm
3760 x 2200 mm

MDF - TOPANFORM

standardni formati

MDF plošča narezana z ene strani do 2/3 debeline. Plošča se lepo krivi v eni smeri in se lepo lepi. Mehanske lastnosti kot navadna mediapan plošča.

Debelina plošč 10 mm.

Površinska obdelava: brušeno

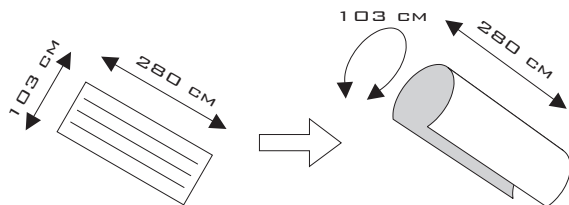
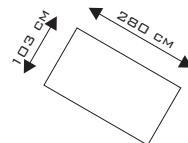

VZDOLŽNO KRIVLJENJE

FORMATI PLOŠČ
2800 x 1030 mm

značilnost plošče
so zareze do
2/3 debeline



standardni formati

VODOODPORNNI IN OGNJEVARNI MDF

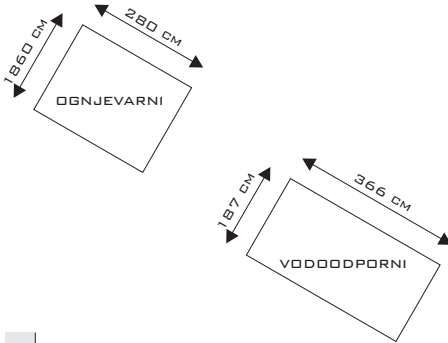

Medium Density Fiberboard - MDF
voodoporen ali ognjevaren.

Plošče imajo evropske certifikate o voodopornosti oz. ogjevarnosti.

Klasa: E-1 (majhna vsebnost formaldehida)
Specifična teža ($\pm 10\%$): 750 - 900 kg/m³ (odvisno od debeline)
Vlažnost: 5-12 %

Površinska obdelava: brušeno

OPLEMENITENI MDF - DOBAVLJIVE DEBELINE (V MM)

19

FORMATI PLOŠČ

2800 x 1860 mm - ognjevarni
3660 x 1870 mm - voodoporni

standardni formati

MDF - MEDIAPAN - LAHKI

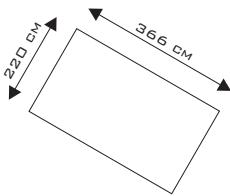

MDF plošča izdelana iz lahkih lesnih vrst.
Mehanske lasnosti podobne kot navaden MDF.

Klasa: E-1 (majhna vsebnost formaldehida)
Specifična teža ($\pm 10\%$): 500 - 550 kg/m³ (odvisno od debeline)
Vlažnost: 5-12 %

Površinska obdelava: brušeno

LAHKI MDF - DOBAVLJIVE DEBELINE (V MM)

19 25 30

FORMATI PLOŠČ

3660 x 2200 mm

FURNIRANA IVERNA PLOŠČA

standardni formati

Iverna plošča obojestransko furnirana z furnirjem debeline 0,7 mm.
Plošče so v klasi A/B ali B/B (odvisno od proizvajalca in formata).
Mehanske lastnosti kot surova iverna plošča.

Specifična teža ($\pm 5\%$): 600 - 720 kg/m³ (odvisno od debeline)
Vlažnost: 9 \pm 4 %

Površinska obdelava: furnirano in brušeno

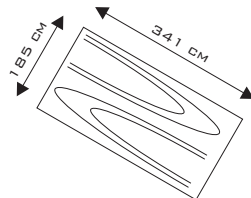

FURNIRANA IVERNA PLOŠČA - DOBAVLJIVE DEBELINE (V MM)

19 31

FORMATI PLOŠČ

2800 x 1025 mm
3110 x 1850 mm
3410 x 1850 mm
3750 x 1850 mm

Dobavljivi so številni formati plošč (različni proizvajalci - različni formati),
nekoliko je odvisno tudi od pošiljke do pošiljke,
za podrobnejše informacije pokličite.

FURNIRANE IVERNE PLOŠČE - DOBAVLJIVE LESNE VRSTE

ameriški bor, ameriški oreh, ameriška češnja,
brest, bor z grčami, bukev surova, bukev parjena,
evropski oreh, evropska češnja, douglas, hrast,
iroko, javor, jesen, kostanj, mahagonij, smreka,
tanganika, toulipier zeleni ...

*Dobavljivi so tudi robni furnirji v različnih širinah,
z lepilom ali brez, za vse vrste lesov.*

*Za nekatere lesne vrste so dobavljivi tudi robni
trakovi sestavljeni iz več slojev furnirja, debeline
2.1, 2.6 in 3.1 mm.*

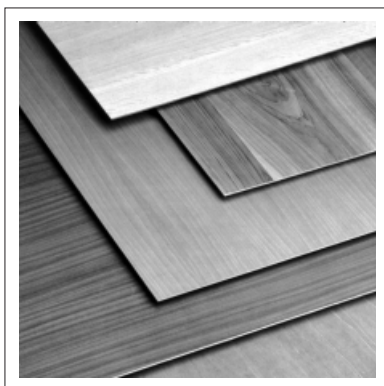

standardni formati

FURNIRANA PANELNA PLOŠČA

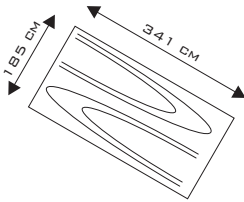

Panelna plošča obojestransko furnirana z furnirjem debeline 0,7 mm.
Plošče so v klasi A/B ali B/B (odvisno od proizvajalca in formata).
Mehanske lastnosti kot surova panelna plošča.

Specifična teža ($\pm 10\%$): 550 kg/m³
Vlažnost: 8 \pm 4 %

Površinska obdelava: furnirano in brušeno

FURNIRANA PANELNA PLOŠČA - DOBAVLJIVE DEBELINE (V MM)

19

FORMATI PLOŠČ

2440 x 1220 mm
3410 x 1850 mm
3750 x 1850 mm

*Dobavljivi so številni formati plošč (različni proizvajalci - različni formati),
nekoliko je odvisno tudi od pošiljke do pošiljke,
za podrobnejše informacije pokličite.*

FURNIRANE IVERNE PLOŠČE - DOBAVLJIVE LESNE VRSTE

ameriška češnja, bukev surova, evropski oreh, hrast, jesen, tanganika ...

standardni formati

FURNIRANA VEZANA PLOŠČA

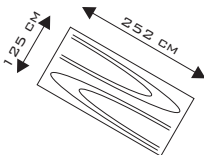

Topolova vezana plošča enostransko furnirana z furnirjem debeline 0,7 mm.
Plošče deb. 4 mm so v klasi A/R (zadaj slepi furnir) in
se največ uporabljajo za hrbtišča.
Plošče deb. 8 mm so vfurnirane obojestransko
in so namenjene večinoma za polnila.
Mehanske lastnosti kot topolova vezana plošča.

Specifična teža ($\pm 5\%$): 570 kg/m³
Vlažnost: 8 \pm 4 %

Površinska obdelava: furnirano in brušeno

FORMATI PLOŠČ

2520 x 1250 mm
3100 x 1250 mm

FURNIRANA VEZANA PLOŠČA - DOBAVLJIVE DEBELINE (V MM)

4 8

*Plošče so po večini v formatu 252x125 cm,
za nekatere vrste furnirja je
dobavljiv tudi format 310x125 cm,
nekoliko je odvisno tudi od pošiljke
do pošiljke, za podrobnejše informacije pokličite.*

FURNIRANE IVERNE PLOŠČE - DOBAVLJIVE LESNE VRSTE

ameriški bor, ameriški oreh, ameriška češnja,
brest, bor z grčami, bukev surova, bukev parjena,
evropski oreh, evropska češnja, douglas, hrast,
iroko, javor, jesen, kostanj, mahagonij, smreka,
tanganika, toulipier zeleni ...

HPL LAMINAT

standardni formati

Dekorativni laminati tipa HPL (high pressure laminates), v številnih barvah in površinskih obdelavah.

HPL laminati so odporni na obrabo, kisline ..., zato jih lahko uporabljamo povsod, kjer so zahteve po kvaliteti zelo visoke.

Laminati so izdelani po normativih EN438/2.6 do 438/2.24.

Laminati HPL so dobavljivi v številnih enobarvnih niansah, v imitacijah lesnih dekorjev, v fantazijskih dezenih in kovinskih materialih (aluminij, inox, medenina ...), v izjemno bogati paleti vzorcev boste gotovo našli dekor, ki bo ustrezal Vašim zahtevam.

Plošče so v standardnem formatu 3050x1300 mm, po naročilu in s količino pa so dobavljive tudi v formatu za vrata 2200x1000 mm (za nekatere dekorje daljši dobavni roki).

Po naročilu in s količino, pa so dobavljivi tudi laminati v izvedbi "SUPORTATTO", to so plošče, pri katerih je jedro debelo od 2 do 30 mm in so obojestransko oplemenitene z dekorjem. Plošče so nosilne že v debelini 6 mm in so popolnoma vodooporne, zato se pogosto uporabljajo za izdelavo elementov za zunanjo uporabo, separejev v sanitarijah ...

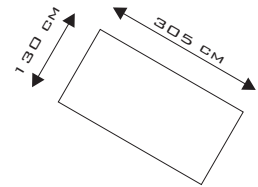

FORMATI PLOŠČ	
3050 x 1300 mm	
2250 x 1000 mm	

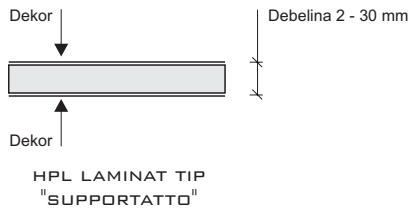

LAMINATI SO DOBAVLJIVI V ŠTEVILNIH BARVAH IN DEKORJIH

standardni formati

VLAKNENA PLOŠČA

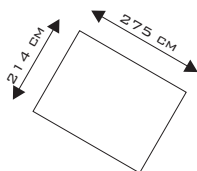

Vlakenne plošče za hrbtišča.
Surove - ena stran gladka .

Klasa: E-1 (majhna vsebnost formaldehida)
Specifična teža ($\pm 10\%$): 750 kg/m^3
Vlažnost: $9 \pm 4 \%$

Površinska obdelava: gladko

VLAKNENE PLOŠČE - DOBAVLJIVE DEBELINE (V MM)							
2,0	2,5	3,0	3,5	5,0	6,0	7,0	

FORMATI PLOŠČ

2750 x 2140 mm

Dobavljivi so številni formati plošč (različni proizvajalci - različni formati),
možen je tudi razrez na dimenzijo po naročilu,
za podrobnejše informacije pokličite.

LETEV ZA HRBTIŠČA

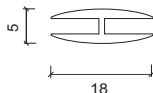

Plastična letev za spoj hrbtišč. Nepogrešljiva v primerih, ko se pakira posamezne omare in je hrbtišče širše od stranic.

Dimenzije: $18 \times 5 \text{ mm}$, $L=2 \text{ m}$

Možne barve: bela, rjava, črna

Po naročilu in s količino lahko tudi že narezana na dolžino.

standardni formati

LAKIRANA MDF PLOŠČA

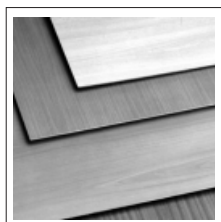
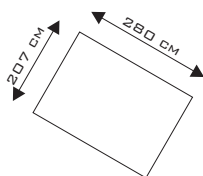

MDF plošče za hrbtišča. Lahko so enostransko ali obojestransko lakirane oz. potiskane z dekorjem

Klasa: E-1 (majhna vsebnost formaldehida)
Specifična teža ($\pm 10\%$): 800 kg/m^3
Vlažnost: $9 \pm 4 \%$

Površinska obdelava: lakirano
Dekorji po vzorčniku.

MDF PLOŠČE - DOBAVLJIVE DEBELINE (V MM)
3,0

FORMATI PLOŠČ

2800 x 2070 mm

Dobavljivi so številni formati plošč (različni proizvajalci - različni formati),
možen je tudi razrez na dimenzijo po naročilu,
za podrobnejše informacije pokličite.



PROFIL ZA VRATICA MODEL "KAP"

ALU profil za izdelavo okvirjev za vratica. Pri profilih širine 50 mm se uporablja navadne pohištvne odmične spono. Profil širine 22 mm pa zahteva posebno spono.

Profil enostavno narežemo na željeno dimenzijo in s pomočjo vogalnikov spojimo v okvir. Profil je dvodelen, zato ga prvo narežemo, potem odpremo, zmontiramo vogalnike in nato zapremo. Montaža poteka brez posebnih orodij.

Profili so predvideni za steklo debeline 4 mm.

V utor vstavimo tesnilni profil.

Dimenzija stekla mora biti pri profilu širine 50 mm

za 93 mm manjša od dimenzije vratc,

pri profilu širine 22 mm pa 36 mm.

Profil je dobavljiv v obliki palic dolžine 2, 3, 4 ali 6m v barvi eluksiranega aluminija.

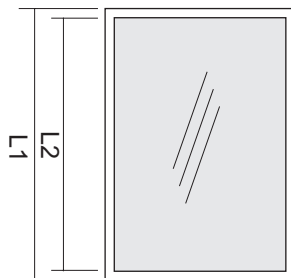

profil razrežemo na željeno dimenzijo



razrezan profil razdvojimo



izdelamo izvrtine za spono



vstavimo kotnike in jih pričvrstimo z vijaki

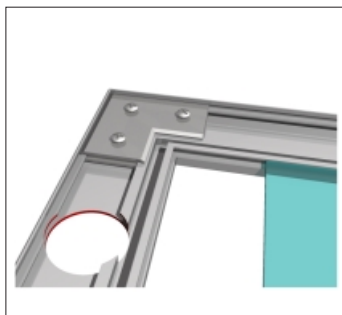

vstavimo steklo

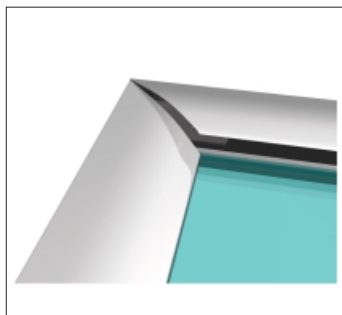

profil zapremo

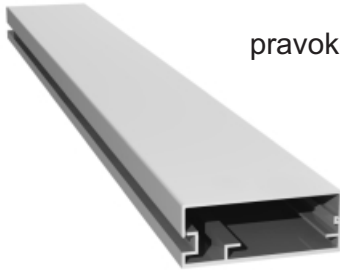

pravokotni profil

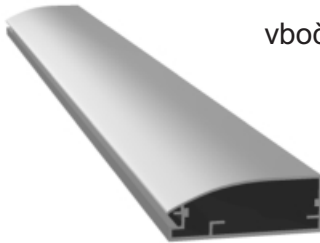
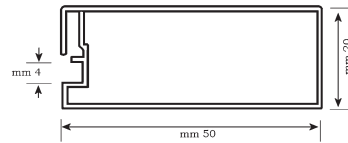

vbočeni profil

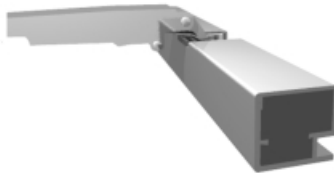
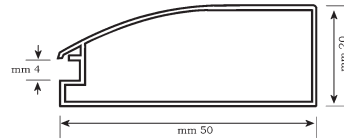

kvadratni profil

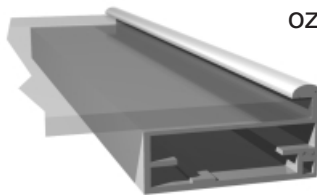
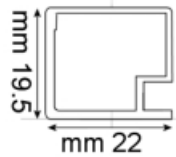

ozki profil

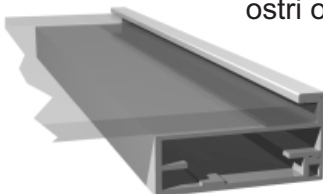
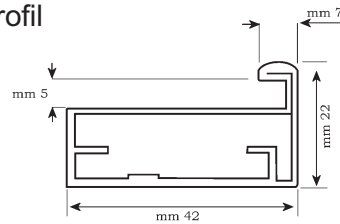

ostri ozki profil

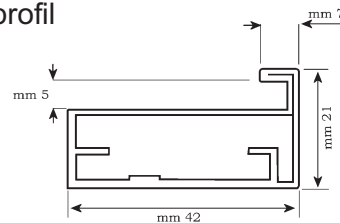

PROFIL ZA VRATICA MODEL "IRIS"

Profil za izdelavo okvirjev za vratica. Jedro iz lesa oblepljeno z aluminijasto pločevino. Uporablja se navadne pohištvene odmične sponke $\varnothing 26$ mm. Profil enostavno narežemo na željeno dimenzijo in s pomočjo vogalnikov spojimo v okvir. Montaža poteka brez posebnih orodij.

Dobavljiva sta dva tipi kotnika za spoj - vidni z dekorativno prečko in nevidni.

Profil je dobavljiv v obliki palic dolžine 3m v barvi eluksiranega aluminija ali v barvi inox-a.

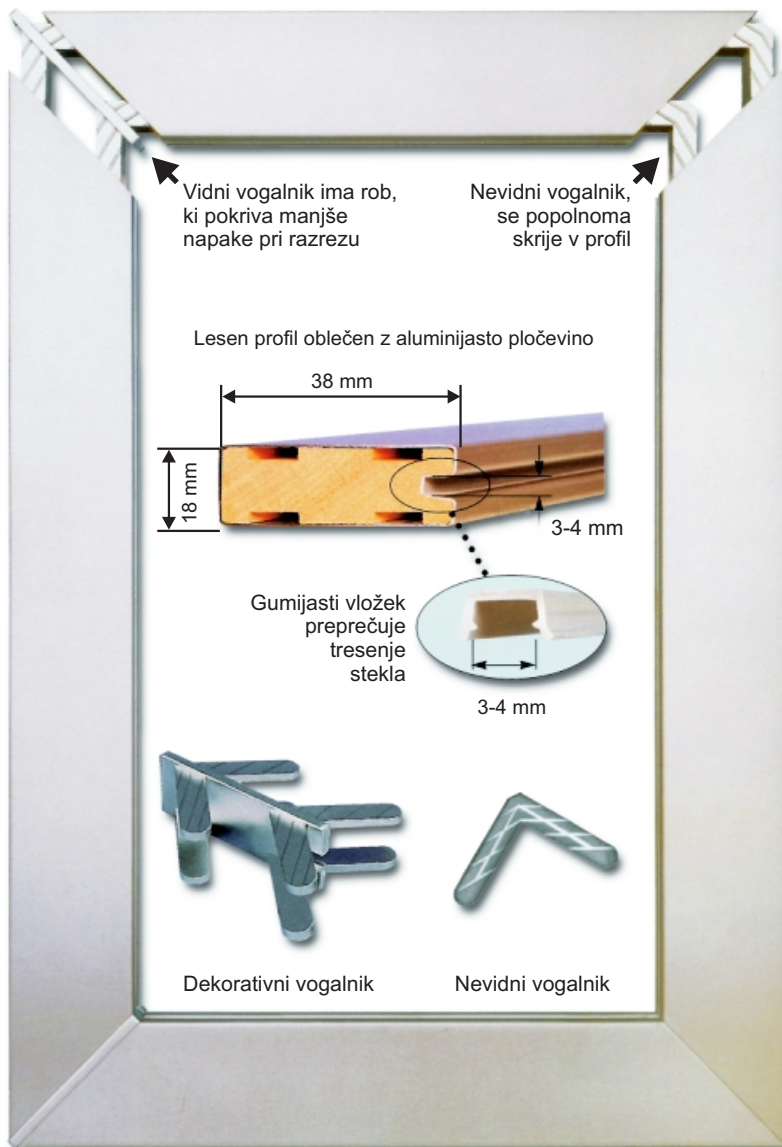

okvirček za zasteklitev

OKVIRČEK ZA ZASTEKLITEV



Aluminijast profil in kotniki za montažo stekla v plošče debeline 18 in 19 mm. Enostavna priprava in montaža.

1. V plošči izdelamo željen izrez - robovi morajo imeti radijus manj kot 10 mm
2. Profile narežemo na dimenzijo izreza zmanjšano za 14 mm
3. S pomočjo zunanjih vogalnikov sestavimo tri strani okvirja
4. Vstavimo steklo in zapremo četrto stranico
5. Okvir s steklom vstavimo v izrez



6. Z zadnje strani porinemo čepe v vogale, pri tem stranice okvirja potisnemo kar se da navzven, da čep lažje zaskoči in utrdi okvir.

Pakiranje: palice + komplet kotnikov
Galvanske obdelave: aluminij, inox, krom, zlat

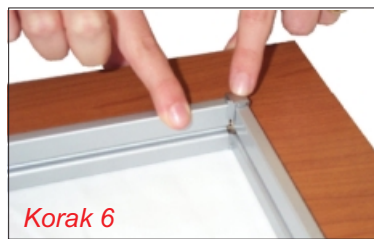
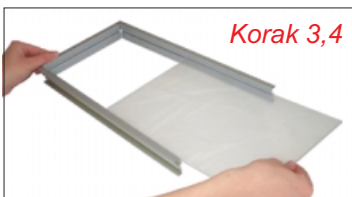

OBOD ZA PREDAL

obod za predal

Letev za izdelavo oboda predala ima utor širine 4,5 mm za dno predala in utor širine 17 mm za kroglično vodilo ali letvico.
Material: iverna plošča - plastificirana

Višina: 80, 100, 120 ali 160 mm

Površinska obdelava: plastificirano belo

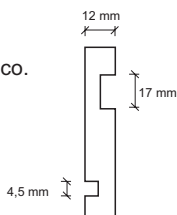

TALNE LETVE IN ZRAČNIKI

talne letve in zračniki

Aluminijasta talna letev za podnožje. Tesnilna gumica na spodnji strani. Na nogico se pritrdi s pomočjo objemke.
Dobavljivi so tudi aluminijasti končniki in vogalniki.

Dimenzije: H100/150 x 4000 mm

Galvanska obdelava: eluksiran aluminij
Pakiranje: 1 kos



VOGALNIK 90°



ALUMINIJASTA TALNA LETEV

Plastična talna letev za podnožje z dekorativnim papirjem. Tesnilna gumica na spodnji strani. Na nogico se pritrdi s pomočjo objemke.
Dobavljivi so tudi končniki in vogalniki.

Dimenzije: H100/150 x 4000 mm

Možni papirji: bel, črn (dekorji po naročilu)
Pakiranje: 1 kos



VOGALNIK 90° IN ZAKLJUČEK

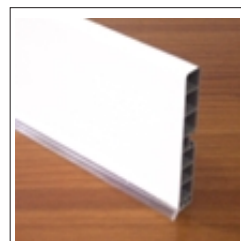

PLASTIČNA TALNA LETEV

Zračniki za vgradnjo v talno letev ali v leseno podnožje.
Dobavljivi so v obliki profilov (iz eluksiranega aluminija) ali okrogli in pravokotni (iz plastike).

Dimenzije: plastični okrogli - 35 mm
plastični pravokotni - 170x40 mm

Možne barve (plastični): bela, rjava
Pakiranje: 1 kos

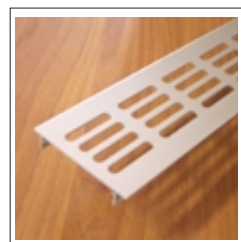

ZRAČNA REŠETKA



PLASTIČNI ZRAČNIK OKROGEL IN PRAVOKOTEN

trakovi

ROBNI TRAKOVI



Robni trakovi so lahko izdelani iz melaminskih folij ali ABS-a (za oplemenitene iverne plošče) in iz furnirja (za furnirane plošče).

Robni trakovi iz furnirja so lahko tudi zloženi iz več slojev (debelina 2.1 - 3.1 mm) in omogočajo, da izdelamo na robu okrogolino.

Melaminski trakovi so lahko izdelani v raznih širinah (do 250 mm), ABS je dobavljiv v širinah 23, 30, 34, 40 in 44 mm, furnirji pa v raznih širinah (odvisno od lesne vrste), ki ustrezajo praktično vsem debelinam plošč na tržišču.

Trakovi so lahko brez lepila (za strojno lepljenje) ali pa imajo naneseano talilno lepilo (za ročno lepljenje).

Dobavljive so številne barve in imitacije lesnih dezenov, ki ustrezajo dekorjem oplemenitenih plošč in furnirji v najbolj uporabljenih lesnih vrstah.

Dekorji po vzorčniku.

Pakiranje: koluti po 5 ali 25m oz. po naročilu



ABS ROBNI TRAK
ZAKROČEN ROB

vzorčniki

DEKORJI IN BARVE

Za vse artikle iz našega prodajnega programa (razen izdelkov, ki se proizvajajo po naročilu) so Vam na voljo vzorci. Pri nekaterih artiklih (oplemenitene iverne plošče, delovne plošče in laminati, hrbtišča, trakovi ...) smo naredili izbor dekorjev, ki jih imamo na zalogi. Za te artikle smo pripravili tudi vzorčnike.

Če Vas zanimajo dekorji, ki so dobavljivi iz zaloge, si lahko ogledate barvne slike na internet strani:

[http:// www.p-p.si](http://www.p-p.si)

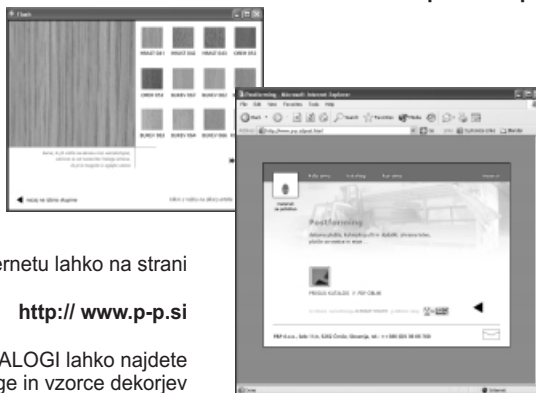

Na internetu lahko na strani

[http:// www.p-p.si](http://www.p-p.si)

pod rubriko KATALOGI lahko najdete vse kataloge in vzorce dekorjev