



kliknite z miško
stran, ki Vas zanima

	<i>stran</i>
B delovne plošče	22-23
vratica	24
okrasne letve	25
profil za pult in pod omare	26
dodatki	27
korita	28-31

DELOVNA PLOŠČA ŠIRINE 60

prez kuhinjske delovne plošče

Post-forming delovna plošča za kuhinjske pulte v standardni širini 60 cm. Plošče so dobavljive v debelini 30 ali 40 mm. Kot jedro je uporabljena iverna plošča, oblepljena z laminatom.

Dimenzije: 30x600x4200 mm
40x600x4200 mm

Površinska obdelava: laminat HPL
Dekorji: po vzorčniku delovnih plošč

Delovne plošče lahko razrežemo na naročeno dimenzijo.

V enakih dekorjih, kot so delovne plošče so dobavljivi tudi vogalni elementi, servirni šanki, mizne plošče, okrasne letve (PVC in Aluminij), robni trakovi, zidne obloge in laminat v ploščah.

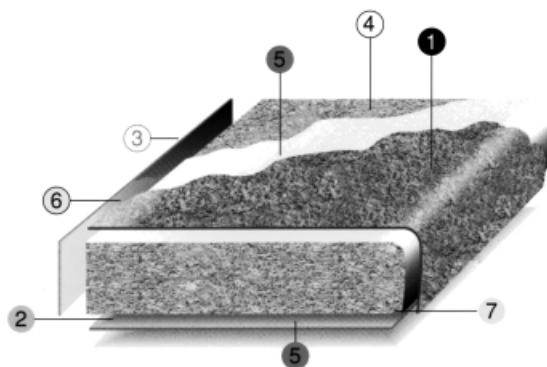

- 1 HPL Laminat
- 2 Melaminska folija
- 3 Robni trak
- 4 Iverna plošča E1
- 5 Lepilo B3 (EN 204)
- 6 Talilno lepilo
- 7 Silikonska zaščita

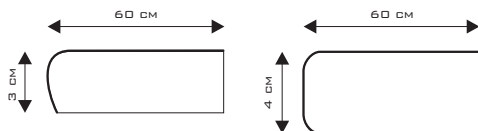

PLOŠČE SO DOBAVLJIVE V DEBELINI 30 ALI 40 MM



VZORČNIK DEKORJEV ZA DELOVNE PLOŠČE



V DEKORJIH PO VZORČNIKU SO DOBAVLJIVI TUDI ROBNI TRAKOVI Z LEPILOM

šank

SERVIRNI ŠANK ŠIRINE 35

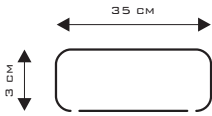

Servirni šank je oblepljen tudi s spodnje strani z laminatom v isti barvi in ima oba vzdolžna robova zaokrožena. Ostale lasnlosti kot delovna plošča.

Dimenzije: 30x350x4200 mm

Površinska obdelava: laminat HPL
Dekorji: po vzorčniku delovnih plošč

Plošče lahko razrežemo na naročeno dimenzijo.

mizna plošča

MIZNA PLOŠČA ŠIRINE 80

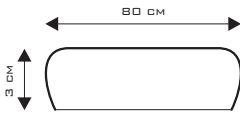

Mizna plošča ima oba vzdolžna robova zaokrožena. Ostale lasnlosti kot delovna plošča.

Dimenzije: 30x800x4200 mm

Površinska obdelava: laminat HPL
Dekorji: po vzorčniku delovnih plošč

Plošče lahko razrežemo na naročeno dimenzijo.

zidna obloga

ZIDNA OBLOGA 305X65

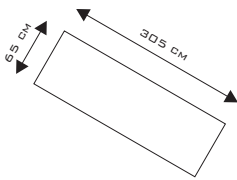

Zidna obloga se uporablja med zgornjimi in spodnjimi kuhinjskimi elementi namesto ploščic. Jedro je iverne plošča, ki je obojestransko oblepljena z laminatom.

Dimenzije: 7x650x3050 mm
7x650x1525 mm

Površinska obdelava: laminat HPL
Dekorji: po vzorčniku delovnih plošč

vogalni element

VOGALNI ELEMENT



V VOGALNI ELEMENT 105X105 CM LAHKO VGRADIMO ŠTEDILNIK STANDARNIH DIMENZIJ

Vogalni element je izrezan tako, da je spredni rob zaokrožen. Ostale lasnlosti kot delovna plošča.

Dimenzije: 30x900x900 mm - fronta 45 cm
40x900x900 mm - fronta 45 cm
30x1050x1050 mm - fronta 60 cm
40x1050x1050 mm - fronta 60 cm

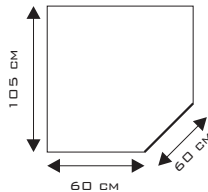

Površinska obdelava: laminat HPL
Dekorji: po vzorčniku delovnih plošč

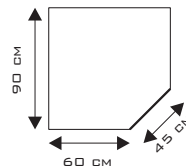

PLOŠČE ZA VRATICA

plošče za vratica

Plošče za vratica so oblepljene na obeh straneh z laminatom v isti barvi in imajo oba vzdolžna robova zaokrožena. Ostale lastnosti kot delovna plošča.

- Dimenzije: širina 297 x 20 mm
- širina 347 x 20 mm
- širina 397 x 20 mm
- širina 447 x 20 mm
- širina 497 x 20 mm
- širina 597 x 20 mm

Dolžina plošč: Pre-forming 3760 mm
 Post-forming 4200 mm

Dekorji: po vzorčniku plošč za vratica

S količino lahko plošče za vratica razrežemo na naročeno dimenzijo.

Po naročilu je mogoče izdelati tudi plošče v drugih širinah in dekorjih.

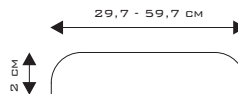

PLOŠČE ZA MIZE

plošče za mize

Plošče za mize imajo oba vzdolžna robova zaokrožena. Ostale lastnosti kot delovna plošča.

Na zalogi so plošče z okrogolino 180°, po naročilu in s količino, pa so dobavljive tudi plošče z drugimi okroglinami.

Dimenzije: širina 800 x 30 mm

Dolžina plošč: Pre-forming 3760 mm
 Post-forming 4200 mm

Dekorji: po vzorčniku plošč za mize

Plošče za mize lahko razrežemo na naročeno dimenzijo.

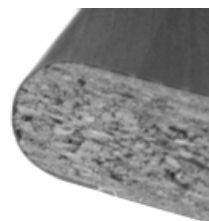

OKROGLINA 180°

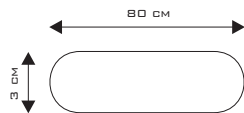
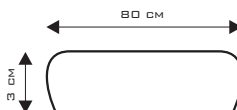

OKROGLINA 180°

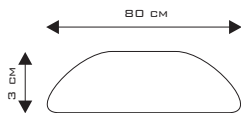

OKROGLINA "SAPONETTA"

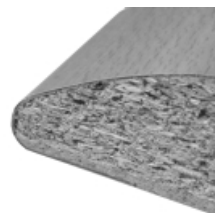

OKROGLINA "SAPONETTA"

okrasna letev tip 215/201

OKRASNA LETEV TIP 215 / 201

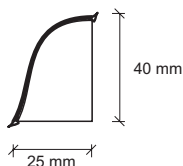

Okrasna letev sestavljena iz dveh profilov, spodnji ima tesnilni gumici, ki preprečujeta udor vode med delovno ploščo in steno.

Zgornji profil (ta je lahko iz PVC-ja - tip 215 ali aluminijast - tip 20) pa je oblepljen z dekorativno folijo.

Dimenzije: 25x40x4000 mm

Dekorji: po vzorčniku delovnih plošč

Okrasne letve lahko razrežemo na naročeno dimenzijo.

okrasna letev tip 250

OKRASNA LETEV TIP 250

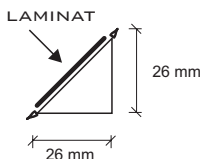
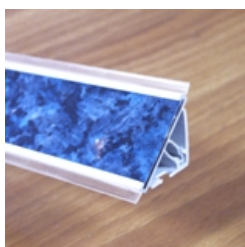

Okrasna letev sestavljena iz dveh profilov, spodnji ima tesnilni gumici, ki preprečujeta udor vode med delovno ploščo in steno.

Zgornji profil ima utor v katerega sami vstavite trak laminata in tako prilagodite barvo letve Vaši delovni plošči.

Letev je izdelana iz PVC-ja.

Dimenzije: 26x26x4000 mm

Dekorji: laminat po vzorčniku

Okrasne letve lahko razrežemo na naročeno dimenzijo.

okrasna letev tip 297

OKRASNA LETEV TIP 297

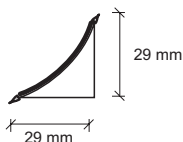
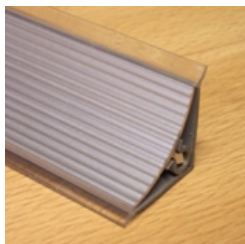

Okrasna letev sestavljena iz dveh profilov, spodnji iz PVC-ja ima tesnilni gumici, ki preprečujeta udor vode med delovno ploščo in steno.

Zgornji profil iz rebričastega eluksiranega aluminija pa ima dekorativno ulogo.

Dimenzije: 29x29x4000 mm

Barva: eluksiran aluminij

Okrasne letve lahko razrežemo na naročeno dimenzijo.

zaključna garnitura

ZAKLJUČNA GARNITURA ZA LETEV



Garnitura je sestavljena iz levega in desnega zaključnega čepa ter vogalnika za notranji vogal.

Oblika zaključka je prilagojena obliki letve, zato pri naročilu označite za katero letev potrebujete zaključno garnituro.

Možna barve: bela, siva, svetlo rjava, roza, zelena, črna

**PROFIL ZA POD OMARICE***profil za pod omarice*

Dekorativni profil za pod viseče omarice. Profil je dobavljiv v obliki palic dolžine 4m. V barvi eluksiranega aluminija.

Dimenzije: po skici

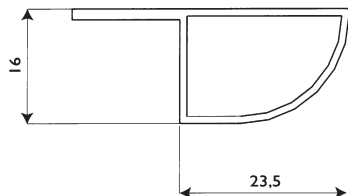
**PROFIL ZA DELOVNI PULT***profil za pult*

Zaščitno dekorativni profil za izdelavo delovnega pulta, nosilni del iz PVC-ja s tesnilom. Profil višine 50 mm je dobavljiv v obliki palic dolžine 4m, v barvi eluksiranega aluminija. Dobavljivi so tudi kotniki za izvedbo vogala.

Dimenzije: po skici

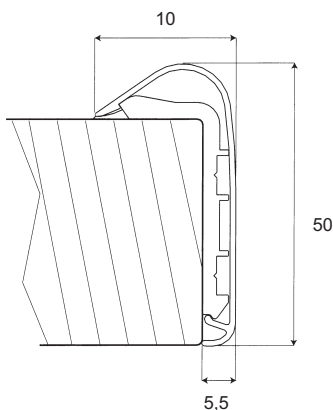

aluminijaste letve

ALUMINIJASTE LETVE



VOGALNA LETEV
ZA SPOJ POD KOTOM 90°

Aluminijaste letve za spoj delovnih plošč širine 60 cm pod kotom 90° ali pod kotom 0° (v ravni liniji - za podaljšanje plošče) in zaključne za zaključek plošč namesto robnega traku (levi in desni zaključek).

Letve so v prednjem delu oblikovane tako, da natančno sledijo profilu plošče.

Možne barve: eluksiran aluminij, črna, bela



VOGALNA LETEV "T"
ZA SPOJ PLOŠČ V DOLŽINO



ZAKLJUČNA LETEV "L"
ZA ZAKLJUČEK DELOVNIH PLOŠČ

nosilec šanka in viseče police

NOSILEC VISEČE POLICE



NOSILEC VISEČE POLICE IN NOGICA
ZA ŠANK (SPODAJ)

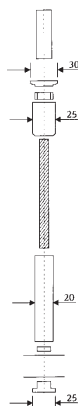
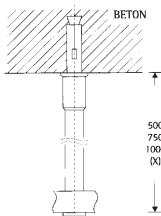

Nosilec visečih polic za montažo v strop s priloženim vložkom in okrasno matico na spodnji strani police.

Dolžina: 500, 750 ali 1000 mm

Možne barve: pozlačeno, kromirano

NOGICA ZA ŠANK

Nogica za šank. Na šank se privijači z lesnimi vijaki.

Dimenzije: po sliči
Barva: kromirano

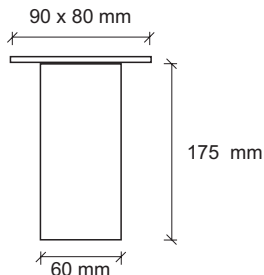

POMIVALNA KORITA

Vgradna korita iz kvalitetnega jekla (chrom-nikel 18/10) svetovno priznanega proizvajalca FRANKE. Predstavljamo Vam nekaj tipov (ki smo jih izbrali za Vas iz obsežnega kataloga) in Vam jih lahko ponudimo iz zaloge. Za podrobnejše informacije nas pokličite.

AIX 621/2

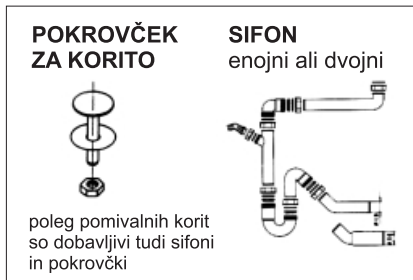
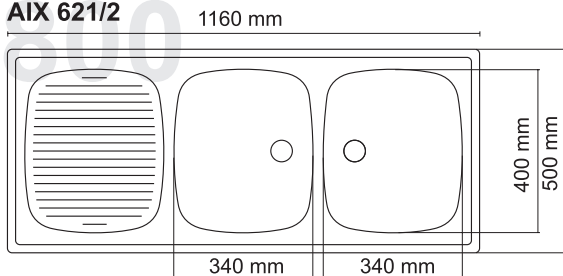

CIN 620

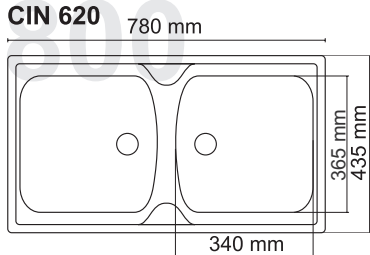

AIX 621/7

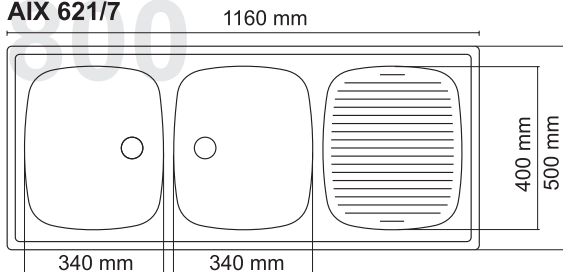

AIX 651

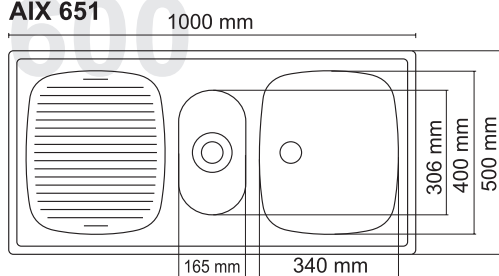

ETX 614

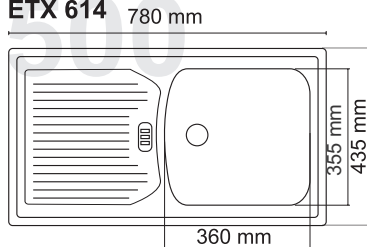

PMX 611

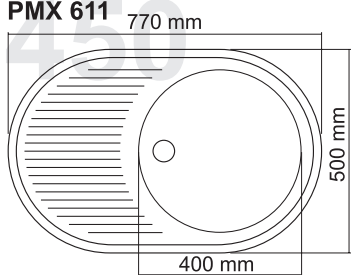

RBX 610

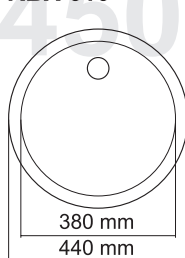

ESX 611

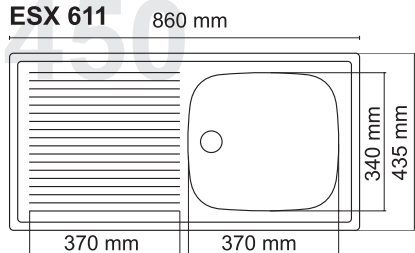

POMIVALNA KORITA

LOX 611

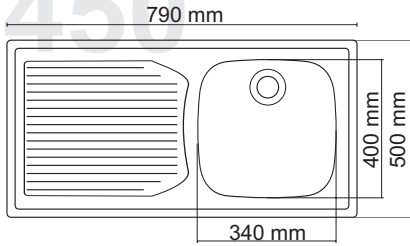

LOX 651

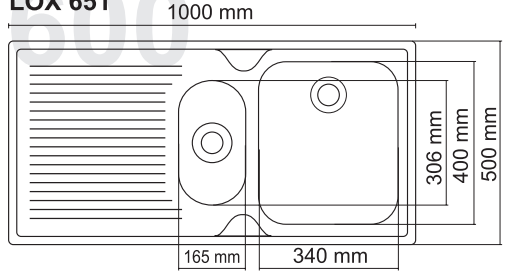

LOX 620

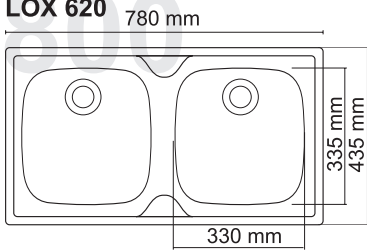

LOX 621

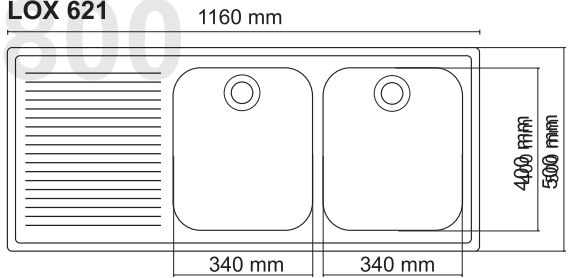

RAX 611

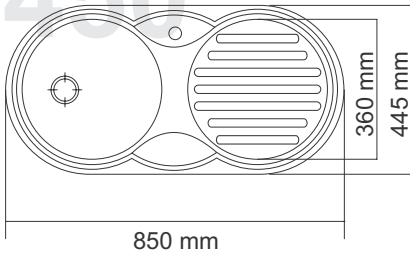

RAX 620

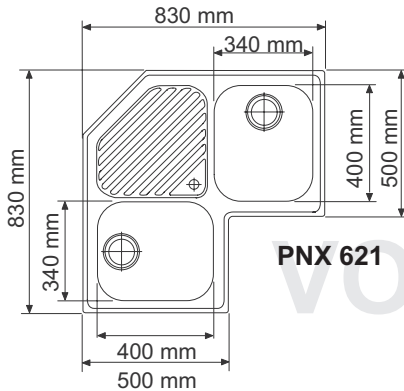
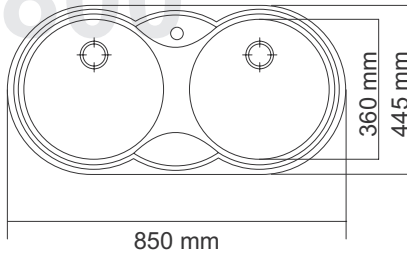

PNX 621



ACX 610 + KIT

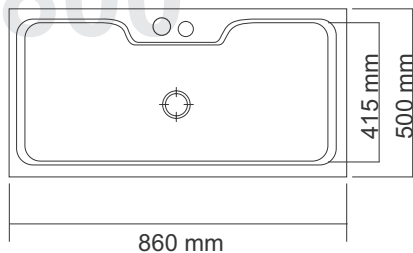

Komplet vsebuje poleg korita še kit praktičnih dodatkov: leseno desko, odcejevalnik, cedilo s pokrovom in dodatno posodo.



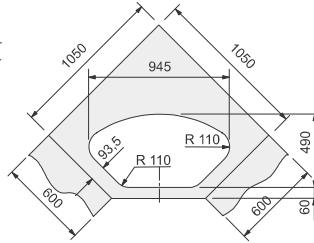
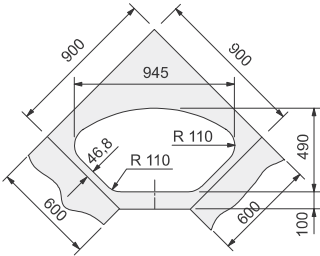

PAH 652 E

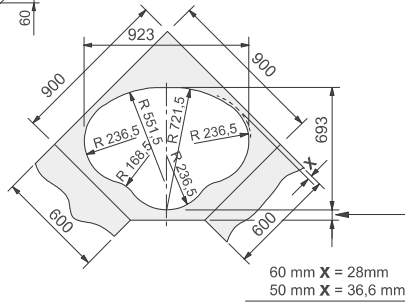
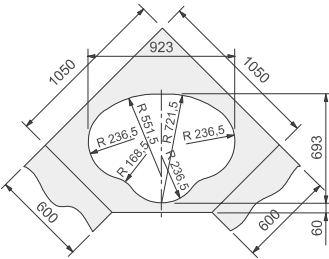
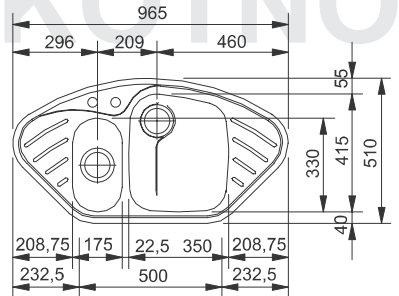

PMX 654/E

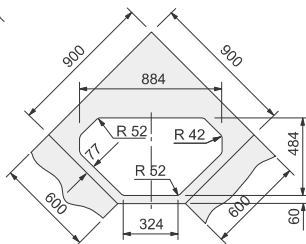
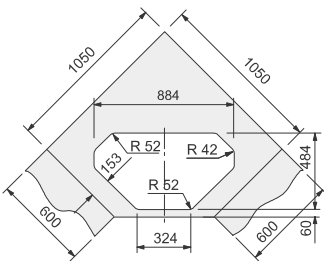
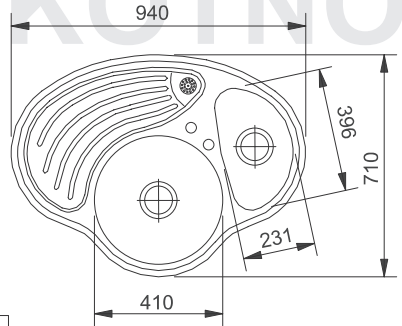

EFX 682 E

